

NOUVEAU : Pipettes à  
espacement ajustable



# Move It!

Transfert rapide et sûr de plusieurs échantillons entre différents formats de consommable  
NOUVEAU : Eppendorf Research® plus et Eppendorf Xplorer® plus Move It® – pipettes à  
espacement ajustable

# Doublez vos performances

## Optimisation de l'efficacité

Est-ce que vous alternez souvent entre différents formats de consommable, par exemple pour le transfert de tubes vers des plaques ? Les nouvelles pipettes Move It vous permettent d'alterner facilement entre divers formats de consommable. La durée de débit est alors réduite de 50 % et la reproductibilité augmentée.

## Transfert sûr des échantillons

Pour un transfert sûr des échantillons, l'ajustage de l'espacement est simple, rapide et sans vibrations. La distance entre les pointes peut être modifiée en tournant simplement la molette de réglage.

## 1. Optimisation de l'efficacité

### Changement de format rapide et simple

Souvent, les pipettes monocanal sont utilisées pour transférer plusieurs échantillons d'un type de tube ou plaque à un autre. C'est une procédure peu pratique et qui prend beaucoup de temps, surtout lorsque le débit augmente.

Grâce aux nouvelles pipette Move It, il est possible de transférer plusieurs échantillons entre différents formats et types de consommable. Au lieu de réaliser plusieurs pipetages, quatre à douze échantillons peuvent être transférés simultanément. Vous ne gagnez pas seulement du temps, vous augmentez aussi la reproductibilité de vos résultats.

### Réglages définis pour un changement rapide

Le contrôle de l'espacement permet d'alterner facilement entre les consommables sources et de destination. Ces pipettes peuvent être facilement ajustées manuellement à l'aide des réglages prédéfinis pour différents formats de plaque. Il vous suffit de définir le contrôle de l'espacement pour les plaques 384, 96, 48, 24 ou 12 puits à l'aide de la graduation indiquée. Vous pouvez passer d'un format à l'autre en réglant manuellement la molette.

### Exemples d'application

- > Analyses de sang
- > Analyse de FACS
- > Analyses en milieu cellulaire
- > Culture cellulaire
- > ELISA
- > PCR
- > Génotypage de souris

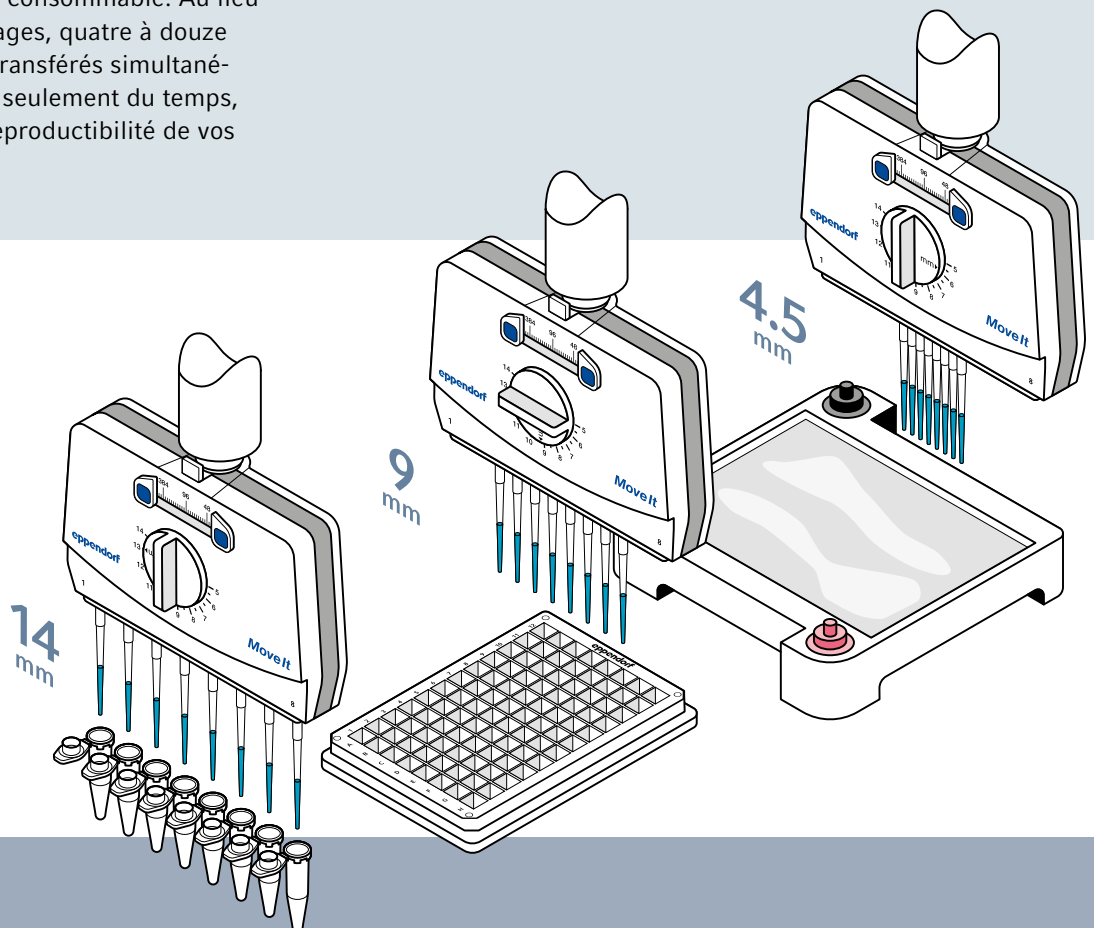

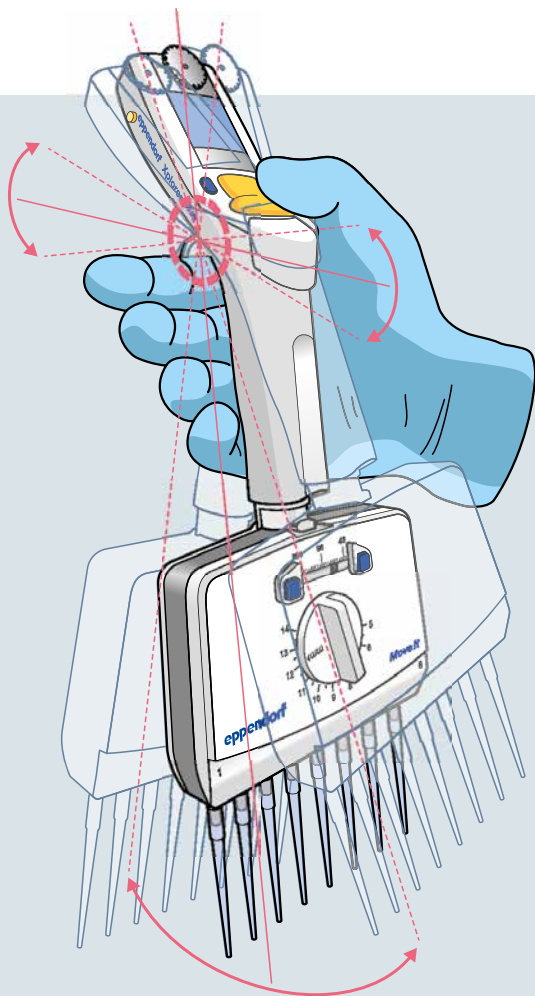

### Équilibre optimal pour une main détendue

Besoin d'une pause ? Avec une main naturellement détendue, vous avez moins souvent besoin de faire une pause. Les pipettes Move It réduisent au minimum la fatigue de la main. Cela est possible grâce à l'équilibre optimisé de la pipette. L'utilisateur bénéficie aussi d'une visibilité pratique des pointes et échantillons. Passez toute une journée sans contraintes exercées sur la main.

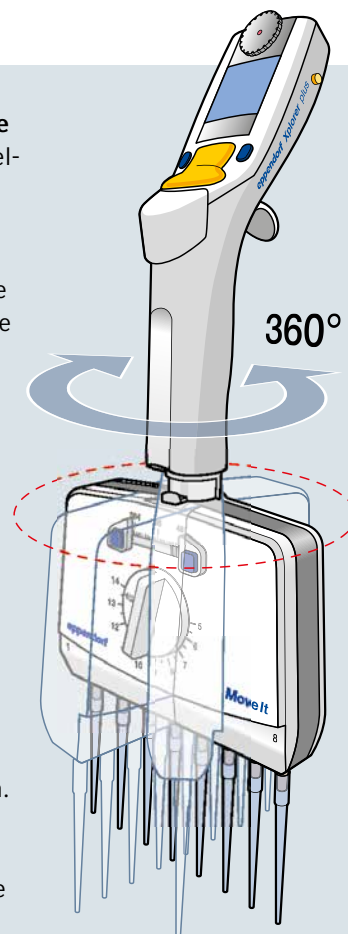

### Tête de pipette orientable à 360°

Toutes les pipettes Move It peuvent être utilisées sans tubes. La tête de la pipette est entièrement orientable. L'utilisateur bénéficie d'une visibilité optimale de l'écran. Cela favorise non seulement une bonne posture ergonomique et détendue, mais garantit également une identification rapide de tous les paramètres, ce qui vous fait gagner un temps précieux.

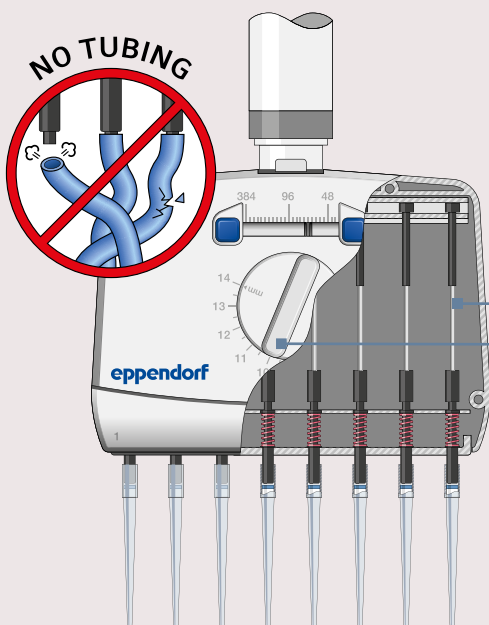

## 2. Transfert sécurisé

### Système sans tubes pour des résultats fiables et reproductibles

Le système cylindre/piston est directement relié à l'embout porte-cône. L'utilisateur bénéficie ainsi d'avantages particuliers :

- > Pas de transfert de chaleur du moteur ou de la main au coussin d'air – pour une température stable, et une précision et une reproductibilité plus élevées
- > Facilement autoclavable\* – pour éliminer les contaminations
- > Pas de câbles emmêlés ni tubes poreux – pour une robustesse et une précision fiables et sûres
- > Moins d'entretien nécessaire comparé aux pipettes avec système à tubes

### Molette de réglage pour un transfert en douceur des liquides

Comme aucun moteur n'est utilisé, les changements de format ne provoquent pas de vibrations pour un transfert de liquide sans perte.

\* Uniquement partie basse de Xplorer plus, et pipette Research plus entièrement autoclavable

> Pour plus d'informations sur l'Eppendorf PhysioCare Concept®, allez sur : [www.eppendorf.com/physiocare](http://www.eppendorf.com/physiocare)



# Move It, en parfait équilibre

## Peter Schmidt, Business Manager

Lors de la conception des pipettes à espacement ajustable, nous avons pour objectif que la pipette reste en parfait équilibre dans la main. Comme le poids de la partie basse de la pipette a augmenté, cela a été pour nous un défi. Une étude externe a révélé qu'un bon équilibre est plus important pour l'utilisateur que le poids total. Animés par cette idée, nous avons remplacé certaines pièces internes de la pipette par des pièces en métal. Le résultat est une pipette bien équilibrée qui assure des conditions de travail ergonomiques.



## Move It – Faites votre choix

La pipette mécanique Research plus est la bête de somme de tout laboratoire.

La pipette électronique Xplorer avec sa large gamme de fonctions est l'appareil idéal lorsque vous avez besoin de paramètres ajustables avec précision et de manière intuitive, de résultats reproductibles et précis, et que vous souhaitez ne pas vous fatiguer pendant le pipetage.



### Tête de pipette orientable à 360°

- > Lisibilité optimale de l'écran
- > Posture ergonomique et détendue
- > Identification rapide des paramètres

### Molette de réglage

- > Espacement entre pointes ajustable manuellement
- > Fonctionnement intuitif, direct et sans vibrations
- > Transferts de liquides sans perte

### Système sans tubes

- > Température stable dans le coussin d'air
- > Robustesse et précision fiables et sûres
- > Facilement autoclavable\*
- > Besoins d'entretien réduits

### Contrôle de l'espacement

- > Pour l'ajustage des formats sources et de destination
- > Affectation simple aux plaques 384, 96, 48, 24 et 12 puits
- > Changements rapides (va-et-vient) entre les différents formats

### Espacement ajustable entre les pointes

- > Pour microplaques, microtubes, tubes dans portoirs et gels d'agarose
- > L'espacement entre les pointes peut être défini librement entre 4,5 et 33 mm

\* Uniquement partie basse de Xplorer plus, et pipette Research plus entièrement autoclavable

> Pour plus d'informations sur Move It  
Cliquez ou scannez le code QR :  
[www.eppendorf.com/Move-It](http://www.eppendorf.com/Move-It)



Tous les modèles sont disponibles en version électronique Xplorer plus et en version mécanique Research plus.

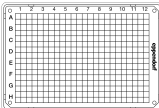
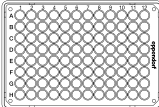
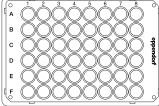
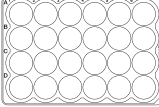
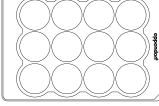
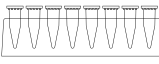
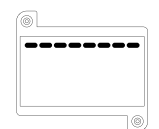

	Type de pointes	epT.I.P.S.®			epT.I.P.S.® 384	
Format de consommable	Pipette Électronique Mécanique	Eppendorf Xplorer® plus, Eppendorf Research® plus			Eppendorf Xplorer® plus, Eppendorf Research® plus	
	Nombre de canaux	4	6	8	8	12
	Volume (µL)	300 / 1.200	300 / 1.200	300 / 1.200	20 / 100	20 / 100
	Distance entre pointes (mm)	9–33	9–20	9–14	4,5–14	4,5–9
	<b>384 puits</b> (Distance entre pointes 4,5 mm)	–	–	–	■	■
	<b>96 puits</b> (Distance entre pointes 9 mm)	■	■	■	■	■
	<b>48 puits</b> (Distance entre pointes 13 mm)	■	■	■	■	–
	<b>24 puits</b> (Distance entre pointes 19 mm)	■	■	–	–	–
	<b>12 puits</b> (Distance entre pointes 26 mm)	■	–	–	–	–
	<b>Tube de 1,5 mL / 2,0 mL</b> (Distance entre pointes 14, 18, 20 mm)	14, 18, 20 mm ■	14, 18, 20 mm ■	14 mm ■	14 mm ■	–
	<b>Gel d'agarose</b>	* ■	* ■	* ■	■	■

\* Compatibilité limitée en raison du volume et de la taille des pointes



> Accélérez votre travail de laboratoire grâce aux conseils indiqués sur :  
<https://handling-solutions.eppendorf.com/liquid-handling/pipetting-facts/time-saving/>

**Eppendorf Research® plus Move It®  
(mécanique, multicanaux, volume variable)**

Nombre de canaux	Volume	Code couleur	Réf.
4 canaux	15–300 µL	orange	3125 000 150
	50–1.200 µL	vert foncé	3125 000 184
6 canaux	15–300 µL	orange	3125 000 168
	50–1.200 µL	vert foncé	3125 000 192
8 canaux	1–20 µL	rose clair	3125 000 117
	5–100 µL	jaune clair	3125 000 133
	15–300 µL	orange	3125 000 176
12 canaux	50–1.200 µL	vert foncé	3125 000 206
	1–20 µL	rose clair	3125 000 125
	5–100 µL	jaune clair	3125 000 141

**Eppendorf Xplorer® plus Move It®  
(électronique, multicanaux, volume variable, chargeur incl.)**

Nombre de canaux	Volume	Code couleur	Réf.
4 canaux	15–300 µL	orange	4861 000 816
	50–1.200 µL	vert	4861 000 833
6 canaux	15–300 µL	orange	4861 000 817
	50–1.200 µL	vert	4861 000 834
8 canaux	1–20 µL	rose clair	4861 000 781
	5–100 µL	jaune clair	4861 000 794
	15–300 µL	orange	4861 000 818
12 canaux	50–1.200 µL	vert	4861 000 835
	1–20 µL	rose clair	4861 000 782
	5–100 µL	jaune clair	4861 000 795

**ep Dualfilter T.I.P.S.® 384**

Degré de pureté	Type d'emballage	Taille de pointe	Code couleur	Distance entre pointes min.	Réf.
Rack (PCR clean, sterile)	ep Dualfilter T.I.P.S.® 384, 3 840 pointes (10 racks de 384 pointes)	0,1–20 µL	rose clair	4,5 mm	0030 078 403
		0,5–100 µL	jaune clair	4,5 mm	0030 078 411

**ep Dualfilter T.I.P.S.®**

Degré de pureté	Type d'emballage	Taille de pointe	Code couleur	Distance entre pointes min.	Réf.
Rack (PCR clean, sterile)	ep Dualfilter T.I.P.S.®, 960 pointes (10 racks de 96 pointes)	20–300 µL	orange	9 mm	0030 077 563
	ep Dualfilter T.I.P.S.®, 480 pointes (5 racks de 96 pointes)	50–1.250 µL	vert foncé	9 mm	0030 077 750

> Découvrez la gamme complète de produits sur : [www.eppendorf.com/tips](http://www.eppendorf.com/tips)

> Pour plus d'informations sur l'entretien des pipettes, allez sur : [www.eppendorf.com/epServices](http://www.eppendorf.com/epServices)

Your local distributor: [www.eppendorf.com/contact](http://www.eppendorf.com/contact)

Eppendorf France SAS · 60, route de Sartrouville · 78230 Le Pecq · France  
[eppendorf@eppendorf.fr](mailto:eppendorf@eppendorf.fr) · [www.eppendorf.fr](http://www.eppendorf.fr)

[www.eppendorf.com](http://www.eppendorf.com)